

## 小型侧面操纵SMD轻触开关

Type: EVQPU

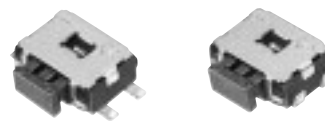

## ■ 特点

- 外观尺寸：4.7 mm×3.5 mm, 高度1.65 mm
- 端子形状俱全  
：钩形端子、直型端子

## ■ 主要用途

- 汽车导航系统、车载音响设备

## ■ 型号命名方式

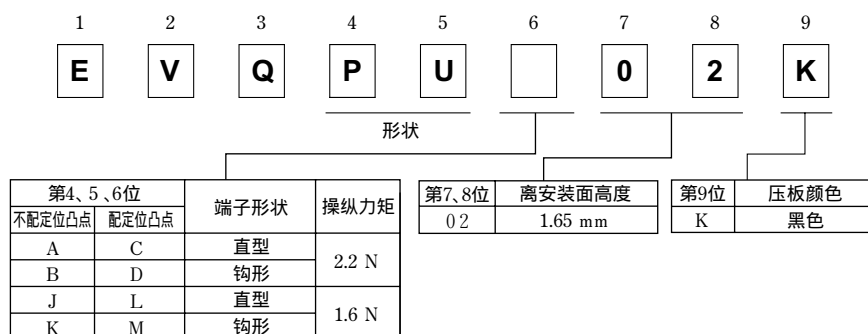



## ■ 主要规格

种类		按动式单板单投	
电气特性	额定	10 $\mu$ A 2 V DC~50 mA 12 V DC(电阻负载)	
	接触电阻	500 m $\Omega$ 以下	
	绝缘电阻	100 M $\Omega$ 以上 (100 V DC)	
	耐电压	250 V AC 1 分钟	
	振动	10 ms 以下 (ON, OFF)	
机械特性	操纵力矩	1.6N <sup>+0.7</sup> <sub>-0.4</sub> N	2.2 N <sup>+0.8</sup> <sub>-0.7</sub> N
	行程	0.3 mm <sup>+0.1</sup> <sub>-0.2</sub> mm	
	操作部位强度	30 N (1 分钟)	
耐久性	使用寿命	100000 次以上	
使用温度范围		-20 °C ~ +70 °C	
储存温度范围		-40 °C ~ +85 °C (单件) -20 °C ~ +60 °C (带状包装)	
最小包装数量		4000 个 模压带包装 (卷盘包装)	
包装箱容量		20000 个	

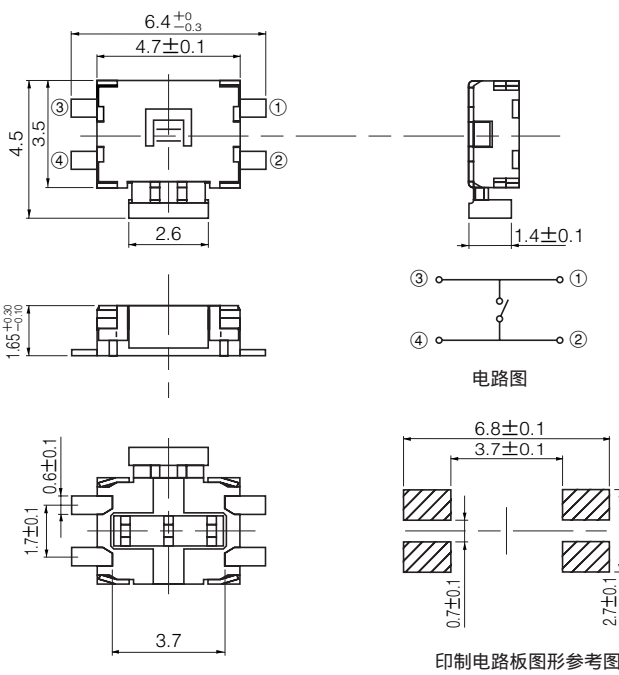

本公司在更改设计、规格时可能不予事先通知，敬请谅解。请务必在购买及使用本公司产品前向本公司索要相关技术规格书。如对产品的安全性有疑问时，请与本公司联系。

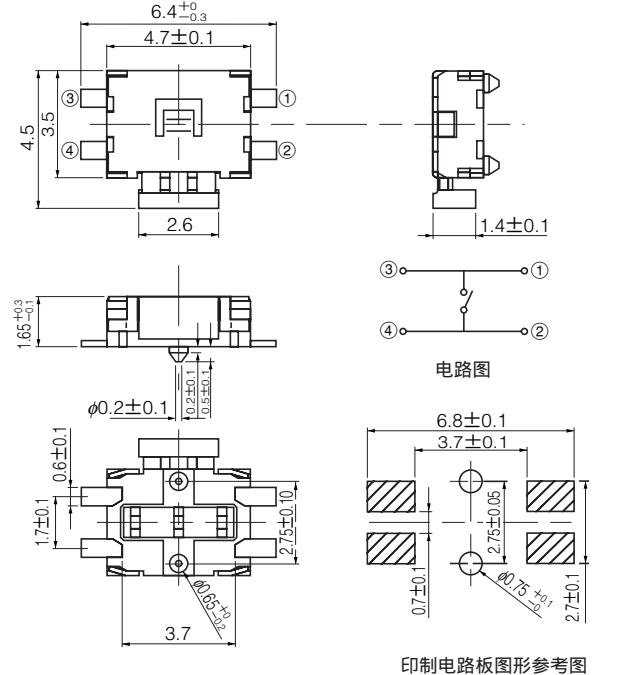
## ■ 外观尺寸 (mm)

<p>No. 1</p> <p>EVQPUJ EVQPUA</p> <p>(模压带包装件)</p> <p>直型端子 不配定位凸点</p> 				
<p>型号</p>	<p>操纵力矩</p>	<p>离安装面高度</p>	<p>压板颜色</p>	<p>使用寿命</p>
<p>EVQPUJ02K</p>	<p>1.6 N</p>	<p>1.65 mm</p>	<p>黑色</p>	<p>100000 次</p>
<p>EVQPUA02K</p>	<p>2.2 N</p>	<p>1.65 mm</p>	<p>黑色</p>	<p>100000 次</p>
<p>No. 2</p> <p>EVQPUL EVQPUC</p> <p>(模压带包装件)</p> <p>直型端子 配定位凸点</p> 				
<p>型号</p>	<p>操纵力矩</p>	<p>离安装面高度</p>	<p>压板颜色</p>	<p>使用寿命</p>
<p>EVQPUL02K</p>	<p>1.6 N</p>	<p>1.65 mm</p>	<p>黑色</p>	<p>100000 次</p>
<p>EVQPUC02K</p>	<p>2.2 N</p>	<p>1.65 mm</p>	<p>黑色</p>	<p>100000 次</p>

本公司在更改设计、规格时可能不予事先通知，敬请谅解。请务必在购买及使用本公司产品前向本公司索要相关技术规格书。如对产品的安全性有疑问时，请与本公司联系。

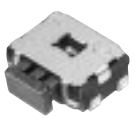
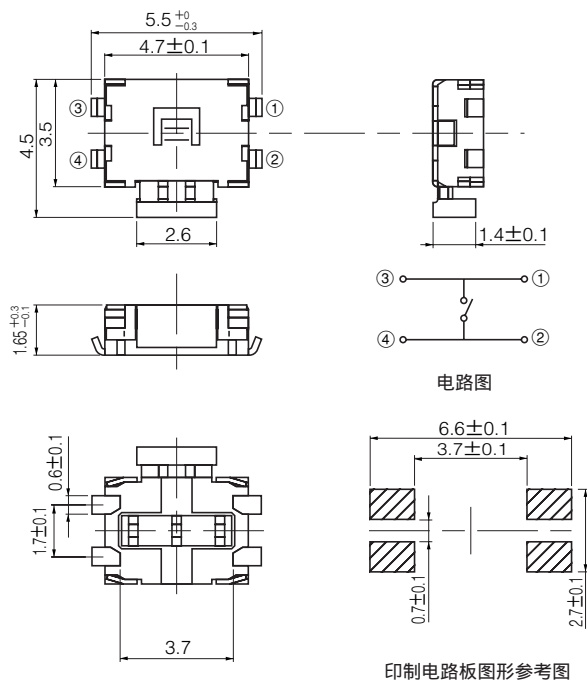
## ■ 外观尺寸 (mm)

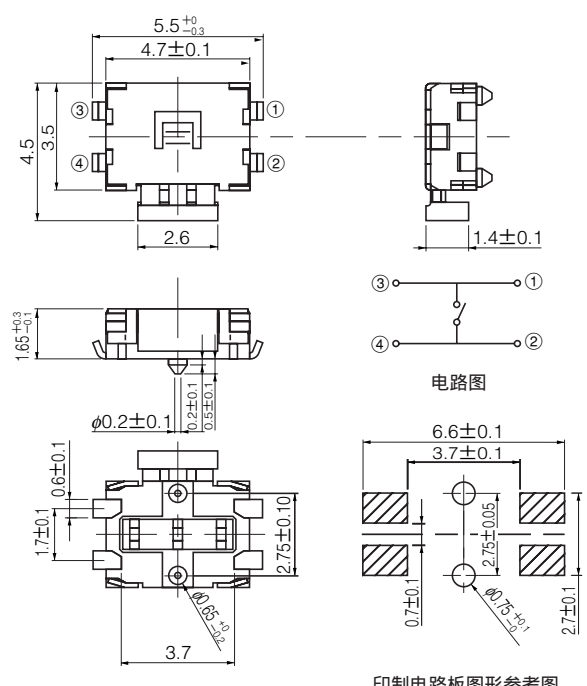
<p>No. 3</p> <p>EVQPUK EVQPUB</p> <p>(模压带包装件)</p> <p>钩形端子 不配定位凸点</p> 				
<p>型号</p>	<p>操纵力矩</p>	<p>离安装面高度</p>	<p>压板颜色</p>	<p>使用寿命</p>
<p>EVQPUK02K</p>	<p>1.6 N</p>	<p>1.65 mm</p>	<p>黑色</p>	<p>100000 次</p>
<p>EVQPUB02K</p>	<p>2.2 N</p>	<p>1.65 mm</p>	<p>黑色</p>	<p>100000 次</p>
<p>No. 4</p> <p>EVQPUM EVQPUD</p> <p>(模压带包装件)</p> <p>钩形端子 配定位凸点</p> 				
<p>型号</p>	<p>操纵力矩</p>	<p>离安装面高度</p>	<p>压板颜色</p>	<p>使用寿命</p>
<p>EVQPUM02K</p>	<p>1.6 N</p>	<p>1.65 mm</p>	<p>黑色</p>	<p>100000 次</p>
<p>EVQPUD02K</p>	<p>2.2 N</p>	<p>1.65 mm</p>	<p>黑色</p>	<p>100000 次</p>

## ■ 推荐回流焊条件

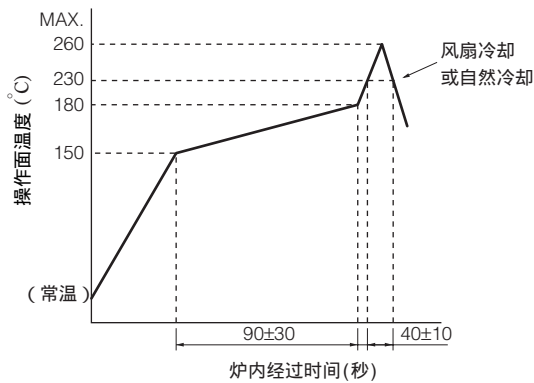

## ● 模压载带包装件

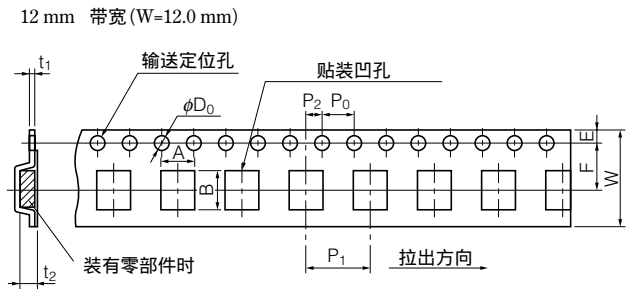

单位 :mm

种类	产品高度	A	B	W	F	E	P1	P2	P0	D0 Dia	t1	t2
EVQPU	1.65	7.0±0.2	5.75±0.20	12.0±0.3	5.78±0.20	1.75±0.10	8.0±0.1	2.0±0.1	4.0±0.1	1.5 <sup>+0.1</sup> <sub>-0</sub>	0.35±0.05	2.4±0.2

## ● 标准卷带尺寸(mm)

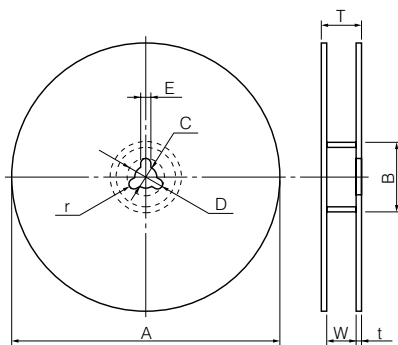

尺寸	A	B	C	D	E
规格(mm)	φ370.0±2.0	φ50.0以上	φ13.0±0.5	φ21.0±1.0	2.0±0.5

尺寸	W	T	t	r
规格(mm)	14.0±1.5	-	1.0~3.0	1.0±0.5