

KWS200

超声波污泥浓度计

ULTRASONIC SLUDGE DENSITY METER

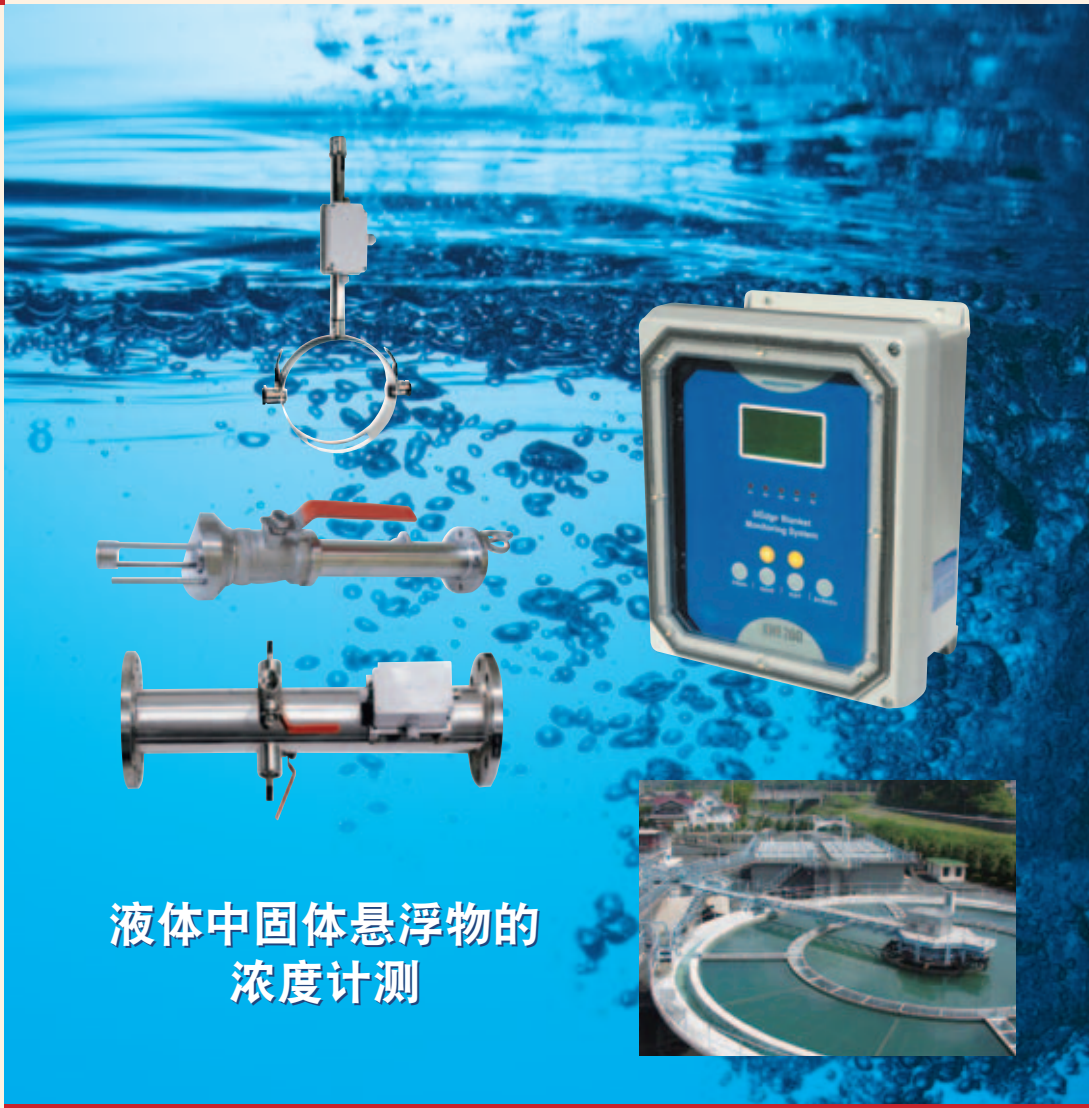

采用EEAM计算方式，大幅提高测量精度与稳定性。
瞬时完成信号滤过统合平均化3项处理，实时输出测量数据!!

KWS200 超声波污泥浓度计

KWS200型超声波悬浮物浓度计由传感器、控制器以及接线盒构成。为了配合现场的测量环境，KWS200型产品备有排管型、浸水型以及插入型等3种传感器可供选择。

EEAM (Envelope Energy Average Method:包络能量平均法) 信号处理技术，改变以往单纯靠接收信号的幅度进行判断的方式，而是通过保存包络线数据，然后计算其能量的方法进行判断。

此外，为了提高测量结果的可信性与稳定性，

同时配备了**PCM** (Process Condition Monitoring : 过程状态监测) 计算方式。

EEAM (Envelope Energy Average Method : 包络能量平均法)

EEAM信号处理技术(专利技术)大幅提高了测量的精确度与稳定性。

是一种将测量信号实施滤过、统合、平均化3步分析后，进行实时显示的处理系统。

PCM (Process Condition Monitoring : 过程状态监测方式)

对回波的声速、温度、以及回波品质进行过滤的程序所构成的计算方式。

把握处理过程的运作、停止，配管的空、满信息，根据过程的运转状态正确分析悬浮固体的浓度。

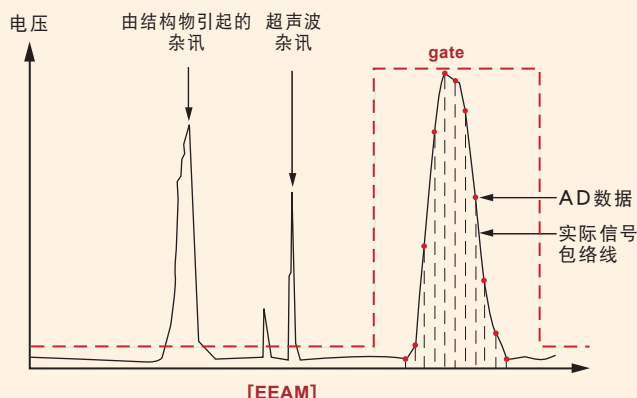

■ 特长

- 连续实时测量
- EEAM处理方式
- STMRT
- 10000点数据存储
- 便于配合现场使用的传感器
 - 排管型
 - 浸水型
 - 插入型
- 过程监测 (运作 · 停止 · 满 · 空)

■ 应用

- 上下水处理设备
- 纸浆、造纸工业
- 矿工业
- 化工业
- 食品、饮料产业



使用污泥浓度计的利点

- 自动排泥
- 缩减脱水过程中聚合物的使用量
- 提高浓缩池、净化过程的效率

标准参数

■ 控制器

型号	KWS200	
测量原理	超声波衰减原理以及EEAM方式	
测量范围	标准：2,000~200,000mg/l(0.2~20%) 选购：2,000~400,000mg/l(0.2~40%)	
测量模式	进程模式、实时模式	
分辨率	100mg/l (0.01%)	
精度	±5% 或 ±2,000mg/l 两者中较大值	
重复性	±1% (F/S)	
显示	浓度、温度、mA、当前时间、配管状况、流量情况、自我诊断等	
操作温度	-20~60℃	
输出	模拟信号	4-20mA max.750Ω
	接点信号	3 SPDT,250VAC 5A (ER、R1、R2)
	数字信号	RS232C、RS485 (选购)
电源	标准	100~240VAC 50/60Hz 6W以下
	选购	24VDC
材质	外壳	FRP (237W x 291H x 138D)
	视窗	聚碳酸酯
防护等级	IP67	
认证	CE	



■ 传感器

型号	S2-S (排管型)	S2-T (浸水型)	S2-I (插入型)
材质	SUS316	SUS316	SUS316
适用管径	50~600mm	—————	200mm~
频率	1MHz、500kHz	1MHz、500kHz	1MHz、500kHz
耐压	10bar	10bar	10bar
电缆	10m、100m max.	10m、100m max.	10m、100m max.
操作温度	-10~60℃	-10~60℃	-10~60℃
防护等级	IP68	IP68	IP68
清洁装置	选购	—————	—————

S2-T



■ 接线盒

外盒材质	ABS	
操作温度	-10~80℃	
重量	450g	
防护等级	标准	IP65
	选购	IP68

S2-S

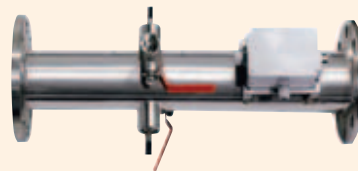

S2-I



系统构成

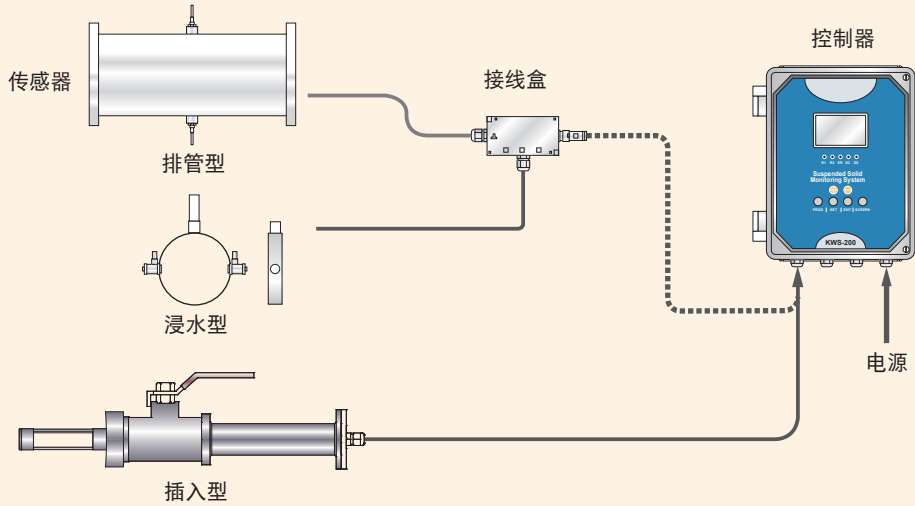

外形尺寸图 · 接线图

● 控制器

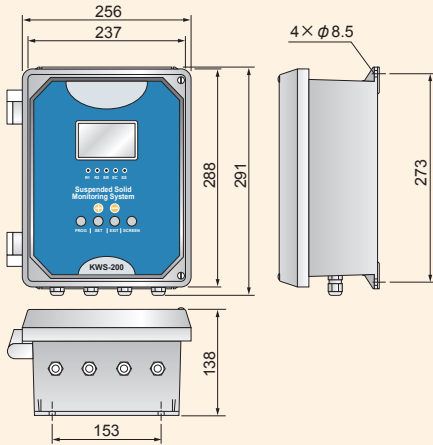

● 控制器接线图

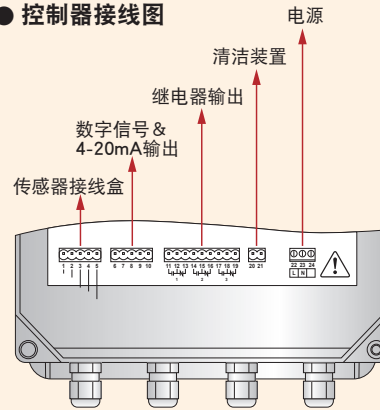

a 排管型

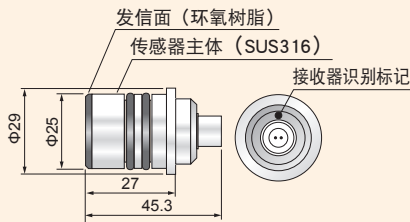

b 浸水型

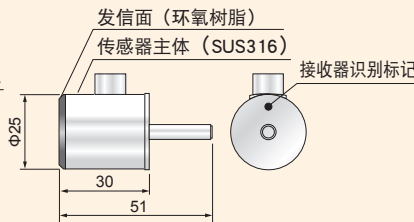

c 插入型

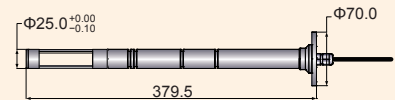

Line of business

- 阻旋式物位开关
- 振动式物位开关
- 阻移式物位开关
- 音波式物位开关
- 电容式物位开关
- 电容式接近传感器
- 电容式物位计
- 空气压液位开关
- 倾斜开关
- 微电流式物位开关
- 微波式开关
- 重锤连续物位计
- 流通开关
- 电极式液位开关
- 浮球式液位开关
- 浮球式液位计
- 超声波式物位计
- 运输机周边机器
- 粉尘监视器
- 氧化铅氧量浓度计
- 激光式物位计
- 电液式物位计
- 液体浓度/浊度计
- 超声波流量计

从原子发电到米粒
粉体、粒体、液体……物位制动自动化机器的综合制造商

関西オートメイション株式会社
关西自动化机器有限公司



※使用前请先阅读使用说明书 ※随时有规格变更的可能, 请谅解

代理商